



**RT 1045**

45t capacity class  
Rough terrain crane  
Datasheet  
metric



# RT 1045

**WORKS FOR YOU.™**

	Page · Pagina · Seite · Page · Página · Página · Страница:
<b>Key</b> · Legenda · Legende · Légende · Lejenda · Legenda · Условные Обозначения .....	3
<b>Highlights</b> · Caratteristiche principali · Produktmerkmale · Atouts majeurs · Características destacadas · Destaques · Основные функции.....	4
<b>Weights</b> · Pesi · Gewichte · Poids · Pesos · Pesos · Вес.....	5
<b>Dimensions</b> · Dimensioni · Abmessungen · Dimensions · Dimensiones · Dimensões · Размеры .....	6-7
<b>Steering Radii</b> · Raggi di sterzata · Lenkradien · Rayon de braquage · Radios de dirección · Raios de giro · Радиусы поворотов .....	8
<b>Range Graph</b> · Campo di portata · Arbeitsbereich · Diagramme de charge · Diagrama de carga · Gráfico de alcance · Диаграмма рабочей зоны.....	9, 12
<b>Load Chart</b> · Diagramma di carico · Traglasttabelle · Graphique de charge · Tabla de carga · Tabela de carga · Таблица нагрузок .....	10-11 13-15
<b>Technical Specifications</b> · Specifica tecnica · Technische Daten · Spécifications techniques · Especificación técnica · Especificações técnicas · Технические характеристики	
<b>Boom</b> · Braccio · Ausleger · Flèche · Pluma · Lança · Стрела.....	16
<b>Hoist</b> · Argano · Hubwerk · Treuil · Cabrestante · Guincho · Подъем .....	16
<b>Upper Structure</b> · Superestructura · Oberwagen · Tourelle · Sovrastruttura · Estrutura superior · Верхняя надстройка.....	17
<b>Cab and Controls</b> .....	17
Cabina e comandi · Kabine und Steuerung · Cabine et commandes · Cabina y controles · Cabine e controles · Кабина и органы управления	
<b>Carrier</b> · Carro · Unterwagen · Châssis · Chasis · Chassi · Шасси.....	18
<b>Vehicle Performance</b> .....	19
Prestazioni veicolo · Fahrleistungen · Performances du véhicule · Prestaciones del vehículo · Desempenho do veículo · Характеристики автомобиля	
<b>Tires</b> · Pneumatici · Bereifung · Pneumatiques · Neumáticos · Pneus · Шины .....	19
<b>Options</b> · Opzioni · Optionen · Options · Opciones · Opcionais · Дополнительные опции .....	19-21
<b>Notes to lifting capacity</b> · Annotazioni sulle portate · Anmerkungen zu Tragfähigkeiten · Notes relatives à la capacité de levage · Notas sobre la capacidad de elevación · Notas sobre a capacidade de içamento · Примечания по грузоподъемности .....	23

LEGENDA · LEGENDE · LÉGENDE · LEJENDA · LEGENDA ·  
УСЛОВНЫЕ ОБОЗНАЧЕНИЯ

	<b>Counterweight</b> · Contrappeso · Gegengewicht · Contrepoids · Contrapeso · Contrapeso · Противовес		<b>Boom extension</b> · Prolunga · Ausleger-Verlängerung · Extension de flèche · Extensión · Extensão da lança · Удлинитель стрелы
	<b>Main boom</b> · Braccio principale · Hauptausleger · Flèche principale · Pluma principal · Lança principal · Главная стрела		<b>Performance</b> · Prestazioni · Leistungswerte · Performance · Prestaciones · Desempenho · Характеристики
	<b>Boom length</b> · Lunghezza del braccio · Auslegerlänge · Longueur de flèche · Longitud pluma · Comprimento da lança · Длина стрелы		<b>Boom elevation angle</b> · Angolo di brandeggio · Auslegerwinkel · Angle de relevage de la flèche · Angulo elevación pluma · Ângulo elevação lança · Угол стрелы
	<b>Tip height</b> · Altezza di testa · Rollenhöhe · Hauteur de déversement · Altura de la punta · Altura da ponta · Высота вершины		<b>Working radius</b> · Raggio di lavoro · Ausladung · Portée · Radio de trabajo · Raio de operação · Рабочий радиус
	<b>Angular offsets</b> · Inclinazioni · Abwinkelbar · Déports angulaires · Inclinación · Desvío angular · Угловое смещение		<b>Minimum distance between hook block and boom head</b> · Distanza minima tra bozzello e testa braccio · Haken bis Rollachse · Distance entre crochet et tête de flèche · Distancia mínima gancho a cabeça pluma · Distância mínima entre moitão e cabeça da lança · Минимальное расстояние от крюка до оси шлива вершины
	<b>Aux head</b> · Testa ausiliaria · Zusatzkopf · Tête auxiliaire · Cabeza auxiliar · Cabeça auxiliar · Дополнительная головка		<b>Slewing locked</b> · Rotazione bloccata · Schwenksperre · Orientation bloquée · Giro bloqueado · Giro bloqueado · Поворот блокирован
	<b>Slewing / Allowable range</b> · Rotazione / Angolo di rotazione permesso · Schwenken / zulässiger Bereich · Orientation / Rayon admissible · Giro / Rango admisible · Giro / Amplitude admitida · Поворот/допуст. диапазон		<b>Slewing gears</b> · Sistema di rotazione · Schwenkwerk · Réducteurs d'orientation · Sistema de giro · Engrenagens do giro · Редукторы поворота
	<b>Outriggers / Lifting on outriggers</b> · Stabilizzatori / Sollevamento su stabilizzatori · Abstützungen / Hub mit Abstützung · Stabilisateurs / Levage sur stabilisateurs · Estabilizadores / Elevación sobre estabilizadores · Patolas / Elevação sobre patolas · Опоры/подъем на опорах		<b>Lifting on wheels / Pick &amp; Carry</b> · Sollevamento su ruote / Pick & Carry · Nicht abgestützter Hub / Pick & Carry · Levage sur roues / Pick & Carry · Elevación sobre ruedas / pick & carry · Elevação sobre rodas / Guindaste industrial · Подъем на колесах/Подъем и перенос
	<b>Main hoist</b> · Argano principale · Haupthubwerk · Treuil principal · Cabrestante principal · Guincho principal · Главный подъем		<b>Auxiliary hoist</b> · Argano ausiliario · Zusatzhubwerk · Treuil auxiliaire · Cabrestante auxiliar · Guincho auxiliar · Вспомогательный подъем
	<b>Hoist speed</b> · Velocità argano · Geschwindigkeit des Hubwerks · Vitesse du treuil · Velocidad cabrestante · Velocidade guincho · Скорость подъема		<b>Rope length</b> · Lunghezza fune · Seillänge · Longueur de câble · Longitud cable · Compr. cabo · Длина троса
	<b>Rope</b> · Fune · Seil · Câble · Cable · Cabo · Трос		<b>Line pull</b> · Tiro sulla fune · Seilzug · Traction du câble · Tracción cable · Tração linha · Нагрузка на трос
	<b>Rope diameter</b> · Diametro della fune · Seildurchmesser · Diamètre du câble · Diámetro cable · Diámetro do cabo · Диаметр троса		<b>Tires</b> · Pneumatici · Bereifung · Pneumatiques · Neumáticos · Pneus · Шины
	<b>Hook block</b> · Bozzello · Unterflasche · Crochet-moufle · Gancho · Moitão · Крюкоблок		<b>Engine</b> · Motore · Motor · Moteur · Motor · Motor · Двигатель
	<b>Cab</b> · Cabina · Kabine · Cabine · Cabina · Cabine · Кабина		<b>Steering</b> · Sterzata · Lenkung · Direction · Dirección · Direção · Рулевое управление
	<b>Controls</b> · Comandi · Bedienelemente · Commande · Controles · Controles · Орг. управления		<b>Speed</b> · Velocità di traslazione · Fahrgeschwindigkeit · Vitesse · Velocidad · Velocidade · Скорость
	<b>Mechanical transmission</b> · Trasmissione meccanica · Schaltgetriebe · Méc. transmission · Transmisión mecánica · Transmissão mecânica · Механическая трансмиссия		<b>Heating / Air conditioning</b> · Riscaldamento / Aria condizionata · Heizung / Klimaanlage · Chauffage / Climatisation · Calefacción / Climatización · Calefação / Ar condicionado · Обогрев/кондиционер
	<b>Hydraulics</b> · Sistema idraulico · Hydraulik · Hydraulique · Sistema hidráulico · Sistema hidráulico · Гидравлическая система		<b>Gradeability</b> · Inclinazione massima superabile · Steigfähigkeit · Tenue de route en côte · Pendiente máx. · Capacidade de rampa · Способность преодолевать подъем
	<b>Operation temperature</b> · Temperatura di lavoro · Betriebs-temperatur · Température de service · Temperatura de servicio · Temperatura operação · Рабочая температура		<b>Gross vehicle weight</b> · Peso lordo del veicolo · Fahrzeug-Gesamtgewicht · Poids en charge du véhicule · Peso bruto vehículo · Peso sobre o eixo dianteiro · Полный вес крана
	<b>Lights</b> · Luci · Beleuchtung · Les feux · Lucas · Faróis · Освещение		<b>Weight on front axle</b> · Peso sull'assale anteriore · Achslast Vorderachse · Poids sur l'essieu avant · Peso eje delantero · Peso sobre o eixo dianteiro · Нагрузка на переднюю ось
	<b>Crane / Crane in standard configuration</b> · Gru / Gru in configurazione standard · Kran / Kran in Standardkonfiguration · Grue / Grue en configuration standard · Grúa / Grúa configuración estándar · Guindaste / Guindaste na configuração padrão · Кран/кран в стандартной комплектации		<b>Weight on rear axle</b> · Peso sull'assale posteriore · Achslast Hinterachse · Poids sur l'essieu arrière · Peso eje trasero · Peso sobre o eixo traseiro · Нагрузка на заднюю ось
	<b>Crane without counterweight</b> · Gru senza contrappeso · Kran ohne Gegengewicht · Grue sans contrepoids · Grúa sin contrapeso · Guindaste sem contrapeso · Кран без противовесов		<b>No. of sheaves</b> · Numero di puleggie · Anzahl Rollen · Nombre de poulies · Nº poleas · Nº roldanas · Кол-во шкивов
	<b>Rated weight on hook block</b> · Carico nominale al bozzello · Nenngewicht an Unterflasche · Poids nominal sur crochet moufle · Carga nominal en gancho · Peso nominal no moitão · Ном. нагрузка на крюкоблок		<b>Rams-horn hook</b> · Gancio ad ancora · Doppelhaken · Double crochet · Aparejo gancho doble · Gancho ch. carneiro · Двойной крюк
	<b>No. of lines</b> · Numero di taglie · Anzahl Seile · Nombre de lignes · Nº ramales · Nº cabos · Кол-во тросов		<b>Differential lock</b> · Blocco differenziale · Differenzialsperre · Blocage du différentiel · Bloqueo diferencial · Bloqueio do diferencial · Блокировка дифференциала
	<b>Single hook</b> · Gancio singolo · Haken einzeln · Crochet simple · Gancho simple · Gancho simples · Однорогой крюк		
	<b>Electric circuit</b> · Circuito elettrico · Elektrische Anlage · Circuit électrique · Circuito eléctrico · Extensão da lança · Гидропневматический тормоз		

# HIGHLIGHTS

**RT 1045**

CARATTERISTICHE PRINCIPALI · PRODUKTMERKMALE · ATOUTS MAJEURS ·  
CARACTERÍSTICAS DESTACADAS · DESTAQUES · ОСНОВНЫЕ ФУНКЦИИ

- ▶ Rated capacity · Capacità nominale · Nenntraglast · Capacité nominale · Capacidad nominal · Capacidade nominal ·  
Номинальная грузоподъемность:

45 t at 3 m working radius

45 t a 3 m dall'asse di rotazione

45 t bei 3 m Ausladung

45 t à 3 m de portée

45 t a 3 m radio de trabajo

45 t a 3 m raio de operação

45 т рабочий радиус на 3 м

- ▶ Maximum main boom length · Lunghezza massima braccio telescopico · Max. Auslegerlänge · Longueur max. de flèche ·  
Longitud de pluma máx. · Comprimento máximo da lança · Максимальная длина стрелы:

31.1 m

- ▶ Maximum tip height · Altezza di testa massima · Max. Rollenhöhe · Hauteur max. de déversement · Altura de la punta máx. ·  
Altura da ponta máx. · Максимальная высота вершины:

33.0 m

- ▶ Maximum hook height · Altezza massima del gancio · Max. Hakenhöhe · Hauteur max. au crochet · Altura de gancho máxima ·  
Altura máxima do gancho · Максимальная высота до крюка:









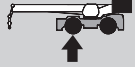

30.4 m

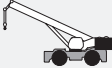

# WEIGHTS

RT 1045

PESI · GEWICHTE · POIDS · PESOS · PESOS · BEC

				
	<b>without hook block</b> · senza bozzello · ohne Unterflasche · sans crochet moufle · sin gancho · sem moitão · п/ Крюкоблок	28 800 kg	13 900 kg	14 900 kg
<b>Add / Subtract for main optional equipment · Da sommare a seconda dell'allestimento opzionale · Für optionale Ausstattung hinzu- fügen / abziehen · Supplément / retrait de poids pour équipement optionnel · Sumar / restar para equipamiento opcional principal · Acrescentar / subtrair para principais equipamentos opcionais · Добавить/вычесть для дополнительного оборудования</b>				
	<b>8 m lattice stowed aside the boom</b> · traliciata 8 m staffata a lato braccio · 8 m Gittermast, seitlich am Ausleger verstaut · 8 m en treillis escamotable sur le côté de la flèche · 8 m tipo celosía almacenado lateralmente a la pluma · 8 m treliçada guardada na lateral da lança · 8 м решетчатая, укладываемая сбоку на основной стреле	+ 840 kg		
	<b>2</b> **	+ 600 kg	- 70 kg	+ 670 kg
	<b>45 t*</b>	+ 400 kg	+ 630 kg	- 230 kg
	<b>35 t*</b>	+ 280 kg	+ 440 kg	- 160 kg
	<b>25 t*</b>	+ 260 kg	+ 410 kg	- 150 kg
	<b>15 t*</b>	+ 194 kg	+ 305 kg	- 110 kg
	<b>10 t*</b>	+ 170 kg	+ 270 kg	- 100 kg
	<b>5 t*</b>	+ 50 kg	+ 80 kg	- 30 kg
<p><b>NOTE: Values are subject to 2% variation</b> · NOTA: I valori possono variare fino al 2% · HINWEIS: Werte können bis zu 2% abweichen · REMARQUE : Les valeurs sont sujettes à une variation de 2% · NOTA: Valores sujetos a una variación del 2% · OBSERVAÇÃO: Valores sujeitos a 2% de variação · ПРИМЕЧАНИЕ. Значения даны с допуском +/- 2%</p> <p>* Weight distribution calculated considering the hook block linked to the front shield of the machine · Le distribuzioni dei pesi sono calcolate considerando il bozzello legato davanti al carro · Berechnung der Gewichtsverteilung mit Hakenflasche am vorderen Rammschutz des Krans gesichert · Répartition du poids calculée en considérant le crochet moufle connecté au panneau frontal de la machine · Distribución de pesos calculada considerando el gancho asegurado al protector frontal · Distribuição de pesos calculada considerando o moitão ligado à proteção dianteira da máquina · Распределение нагрузки рассчитано для крана с крюкоблоком, закрепленном на переднем щите машины</p> <p>** Weight includes rope · I pesi includono la fune · Gewicht einschließlich Seile · Le poids comprend le câble · El peso incluye soporte cabrestante · Peso inclui cabo · Вес включает вес троса</p>				

# DIMENSIONS

RT 1045

DIMENSIONI · ABMESSUNGEN · DIMENSIONS · DIMENSIONES ·  
DIMENSÕES · PAZMERЫ

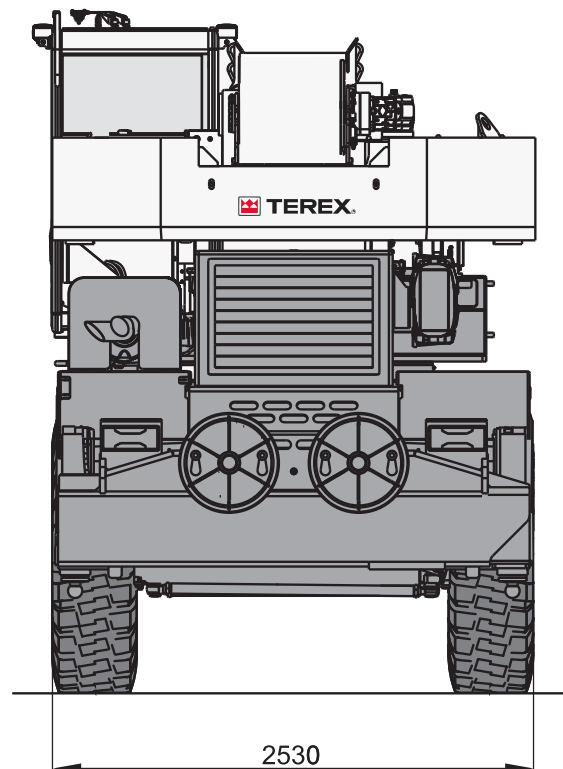
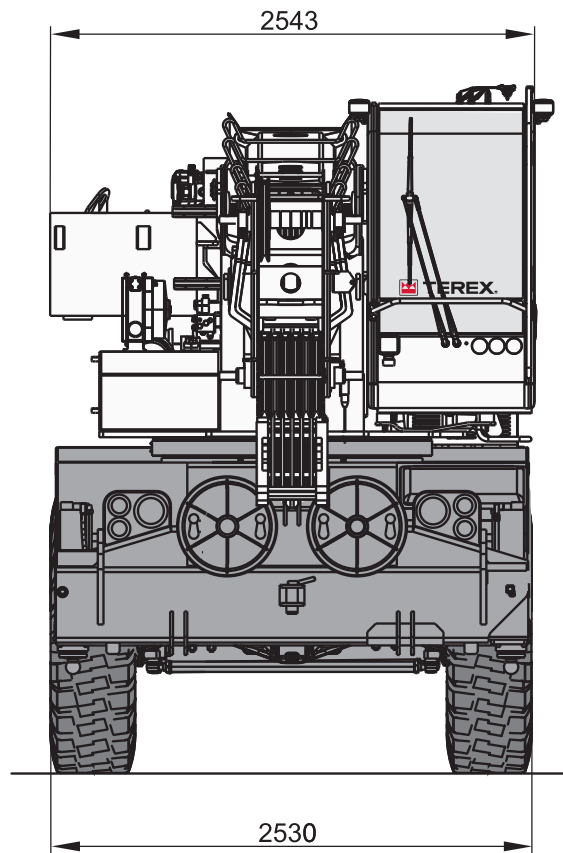

# DIMENSIONS

RT 1045

DIMENSIONI · ABMESSUNGEN · DIMENSIONS · DIMENSIONES · DIMENSÕES · РАЗМЕРЫ

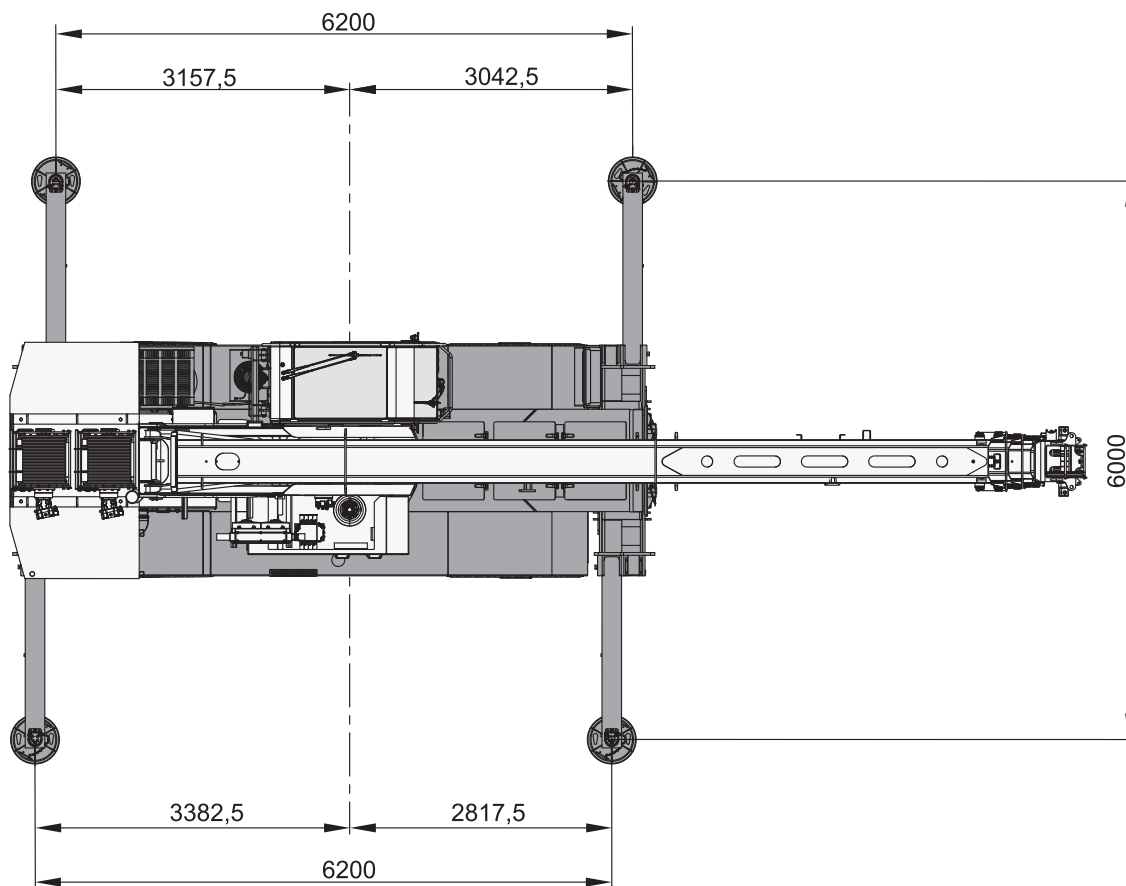
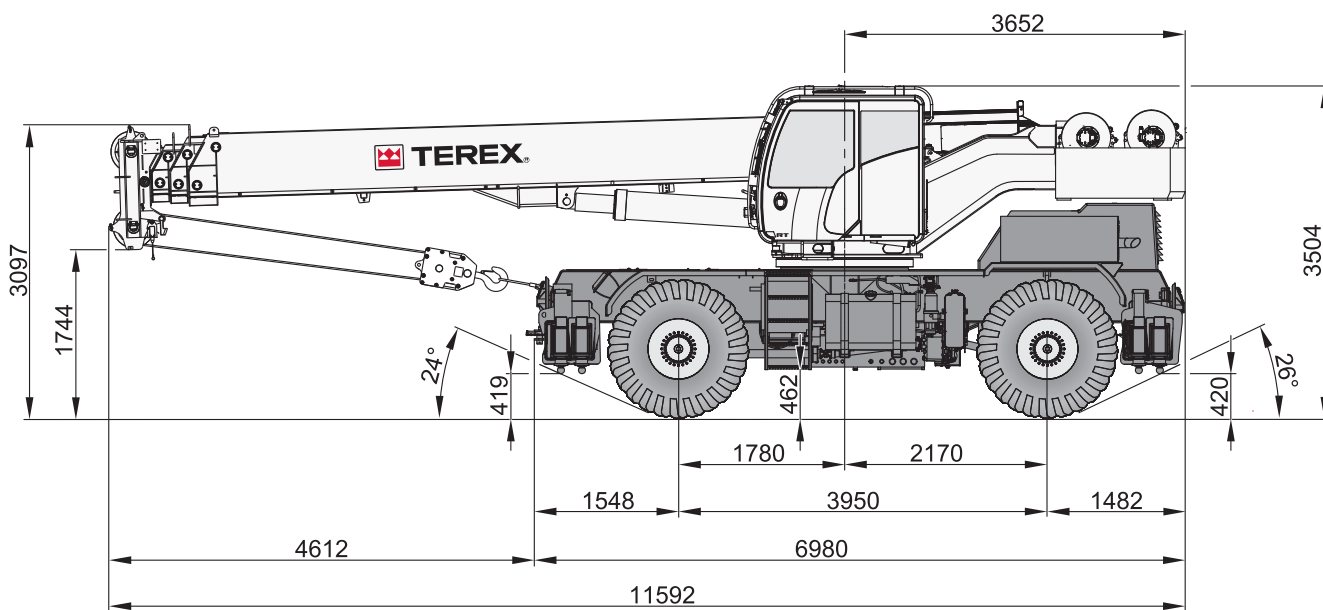

# STEERING RADII

**RT 1045**

RAGGI DI STERZATA · LENKRADIEN · RAYON DE BRAQUAGE ·  
RADIOS DE DIRECCIÓN · RAIOS DE GIRO · РАДИУСЫ ПОВОРОТОВ

**Two wheel steer · Sterzata a due ruote · Zweiradlenkung · Deux roues directrices ·  
Dirección en dos ruedas · Direção em duas rodas · Поворот на двух колесах**

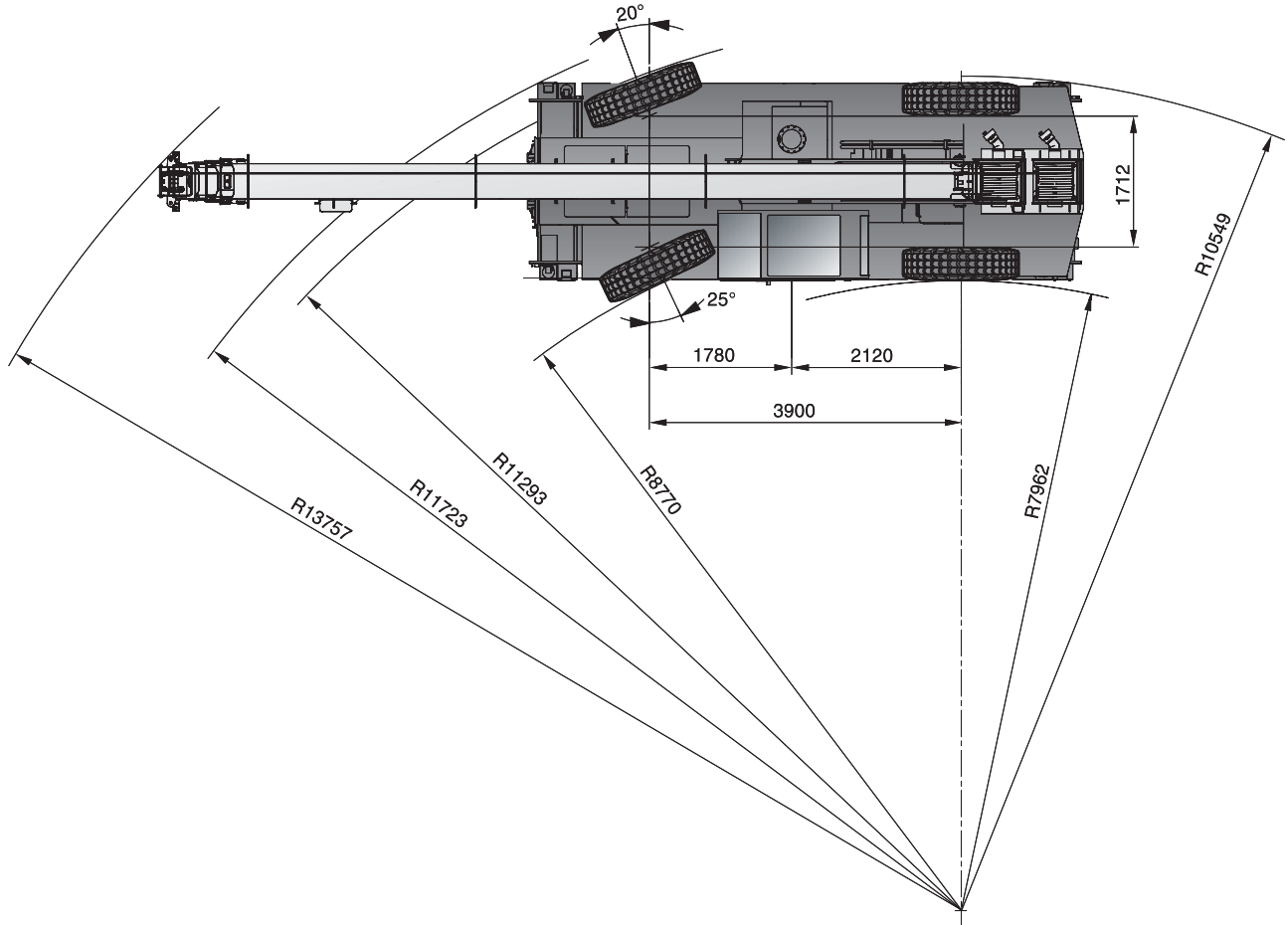

**Four wheel steer · Sterzata a quattro ruote · Allradlenkung · Quatre roues directrices ·  
Dirección en cuatro ruedas · Direção em quatro rodas · Поворот на четырех колесах**

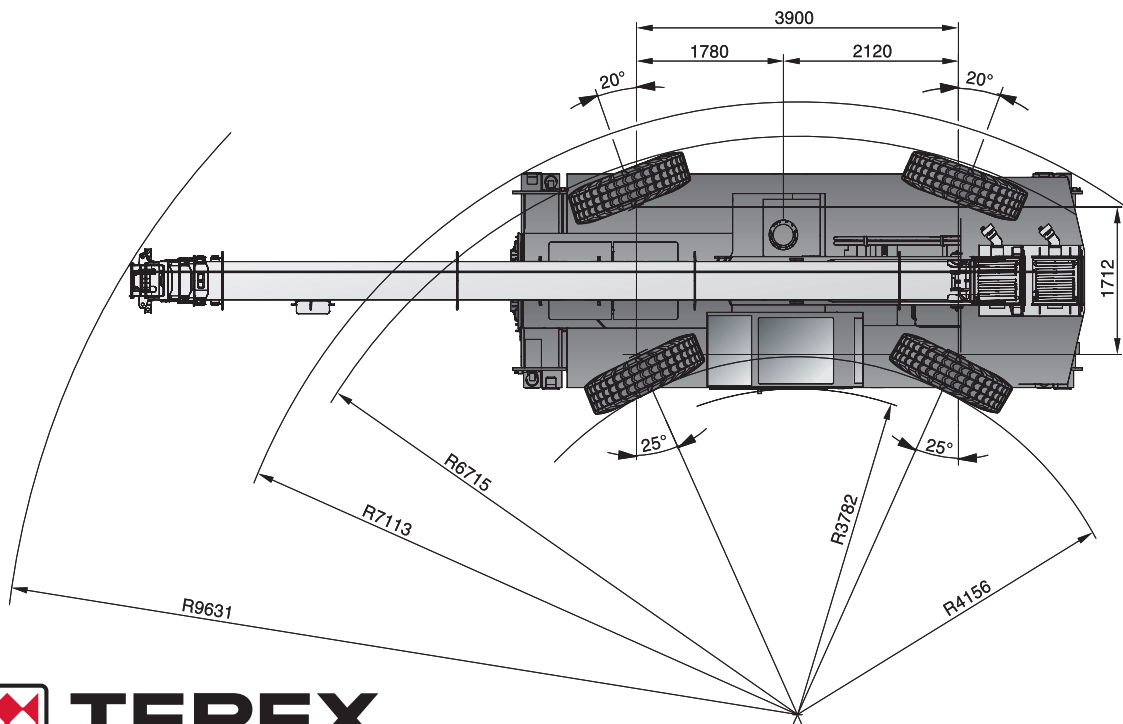



# RANGE GRAPH – MAIN BOOM

**RT 1045**

CAMPO DI PORTATA · ARBEITSBEREICH · DIAGRAMME DE CHARGE ·  
DIAGRAMA DE CARGA · GRÁFICO DE ALCANCE · ДИАГРАММА РАБОЧЕЙ ЗОНЫ

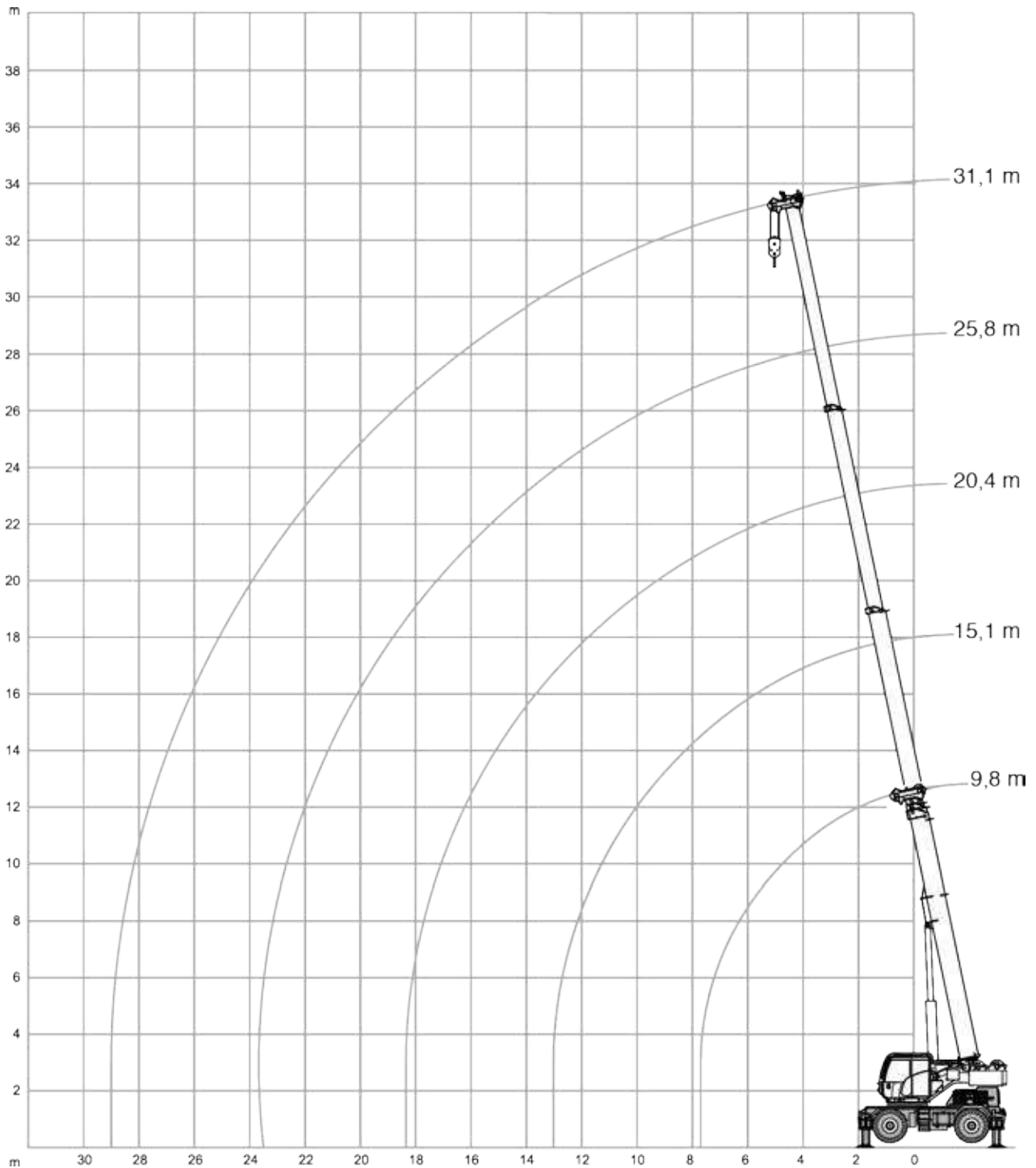
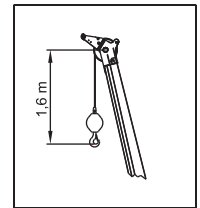
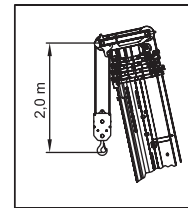

# LOAD CHART – MAIN BOOM

**RT 1045**

DIAGRAMMA DI CARICO · TRAGLASTTABELLE · GRAPHIQUE DE CHARGE ·  
TABLA DE CARGA · TABELA DE CARGA · ТАБЛИЦА НАГРУЗОК

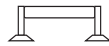

**Outriggers Fully Extended (100 %) · Stabilizzatori completamente estesi (100 %) ·  
Abstützungen voll ausgefahren (100 %) · Stabilisateurs entièrement déployés (100 %) ·  
Estabilizadores totalmente extendidos (100 %) · Extensão máxima dos estabilizadores  
(100 %) · На полностью выдвинутых опорах (100 %)**

 5,5 t

 6,00 x 6,20 m  
(100 %)

 360°

European Standard  
EN 13000

						
	9,8 m	15,1 m	20,4 m	25,8 m	31,1 m	
m	t	t	t	t	t	m
3,0	45,00	25,00	17,00			3,0
3,5	34,10	25,00	17,10			3,5
4,0	28,60	25,00	17,40	10,00		4,0
4,5	25,20	25,00	17,80	10,10		4,5
5,0	22,20	24,30	16,10	12,10		5,0
6,0	18,30	19,80	14,50	12,00	6,80	6,0
7,0	15,50	16,20	13,10	10,80	7,40	7,0
8,0		12,80	12,00	9,90	8,50	8,0
9,0		10,30	10,10	9,00	7,40	9,0
10,0		8,50	8,70	8,30	8,00	10,0
11,0		7,20	7,30	7,10	6,50	11,0
12,0		6,10	6,20	6,30	6,00	12,0
13,0		5,20	5,40	5,40	5,50	13,0
14,0			4,70	4,70	4,70	14,0
15,0			4,00	4,10	4,00	15,0
16,0			3,50	3,60	3,60	16,0
17,0			3,10	3,20	3,20	17,0
18,0			2,70	2,80	2,90	18,0
19,0				2,50	2,50	19,0
20,0				2,20	2,30	20,0
21,0				2,00	2,00	21,0
22,0				1,70	1,80	22,0
23,0				1,50	1,60	23,0
24,0					1,40	24,0
25,0					1,20	25,0
26,0					1,10	26,0
27,0					0,90	27,0
28,0					0,80	28,0
29,0					0,70	29,0

Notes to lifting capacity · Annotazioni sulle portate · Anmerkungen zu den Tragfähigkeiten · Conditions d'utilisation ·  
Condiciones de utilización · Notas sobre capacidade de içamento · Примечания по грузоподъемности:  
see page 23 · vedi pagina 23 · siehe Seite 23 · voir page 23 · ver página 23 · ver página 23 · см. на стр. 23

# LOAD CHART – MAIN BOOM

**RT 1045**

DIAGRAMMA DI CARICO · TRAGLASTTABELLE · GRAPHIQUE DE CHARGE ·  
TABLA DE CARGA · TABELA DE CARGA · ТАБЛИЦА НАГРУЗОК

**Outriggers Half Extended (50%) · Stabilizzatori estesi a metà (50%) ·  
Abstützungen zur Hälfte ausgefahren (50%) · Stabilisateurs à moitié déployés (50%) ·  
Estabilizadores extendidos hasta la mitad (50%) · Extensão mediana (50%) ·  
Наполовину выдвинутых опорах (50%)**

 5,5 t

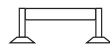
 4,10 x 6,20 m  
(50%)

 360°

European Standard  
EN 13000

						
	9,8 m	15,1 m	20,4 m	25,8 m	31,1 m	
m	t	t	t	t	t	m
3,0	45,00	28,40	17,00			3,0
3,5	31,80	27,20	17,10			3,5
4,0	24,50	23,00	17,40	10,00		4,0
4,5	19,40	18,60	17,80	10,10		4,5
5,0	16,00	15,50	15,00	12,10		5,0
6,0	11,60	11,40	11,20	10,80	6,80	6,0
7,0	8,90	8,80	8,70	8,50	7,40	7,0
8,0		7,10	7,00	6,90	6,70	8,0
9,0		5,80	5,80	5,70	5,60	9,0
10,0		4,80	4,80	4,70	4,70	10,0
11,0		4,00	4,00	4,00	3,90	11,0
12,0		3,40	3,40	3,40	3,30	12,0
13,0		2,80	2,90	2,90	2,80	13,0
14,0			2,50	2,50	2,50	14,0
15,0			2,10	2,10	2,10	15,0
16,0			1,80	1,80	1,80	16,0
17,0			1,50	1,50	1,50	17,0
18,0			1,30	1,30	1,30	18,0
19,0				1,10	1,10	19,0
20,0				0,90	0,90	20,0
21,0				0,70	0,80	21,0
22,0				0,60	0,60	22,0
23,0				0,40	0,50	23,0
24,0					0,40	24,0

Notes to lifting capacity · Annotazioni sulle portate · Anmerkungen zu den Tragfähigkeiten · Conditions d'utilisation ·  
Condiciones de utilización · Notas sobre capacidade de içamento · Примечания по грузоподъемности:  
see page 23 · vedi pagina 23 · siehe Seite 23 · voir page 23 · ver página 23 · ver página 23 · см. на стр. 23

# RANGE GRAPH - JIB

**RT 1045**

CAMPO DI PORTATA · ARBEITSBEREICH · DIAGRAMME DE CHARGE ·  
 DIAGRAMA DE CARGA · GRÁFICO DE ALCANCE · ДИАГРАММА РАБОЧЕЙ ЗОНЫ

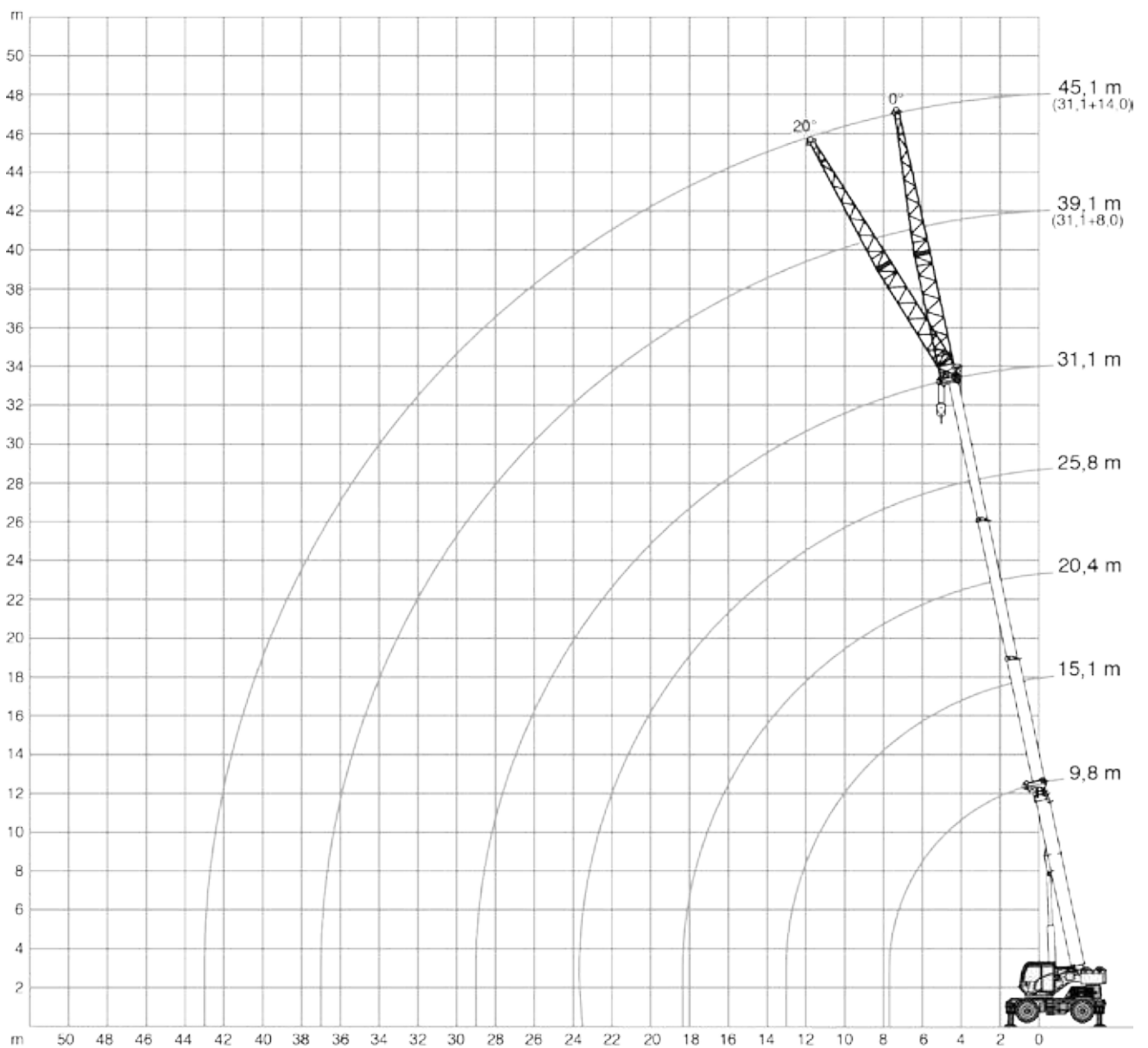
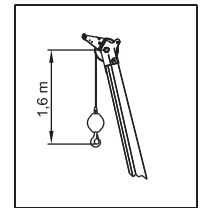
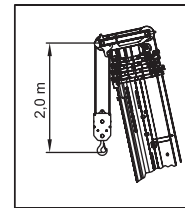

# LOAD CHART - JIB

**RT 1045**

DIAGRAMMA DI CARICO · TRAGLASTTABELLE · GRAPHIQUE DE CHARGE ·  
TABLA DE CARGA · TABELA DE CARGA · ТАБЛИЦА НАГРУЗОК



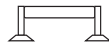

**Outriggers Fully Extended (100%) · Stabilizzatori completamente estesi (100%) ·  
Abstützungen voll ausgefahren (100%) · Stabilisateurs entièrement déployés (100%) ·  
Estabilizadores totalmente extendidos (100%) · Extensão máxima dos estabilizadores  
(100%) · На полностью выдвинутых опорах (100%)**

 5,5 t

 6,00 x 6,20 m  
(100 %)

 360°

European Standard  
EN 13000

 31,1 m					
	 8 m		 14 m		
	0°	20°	0°	20°	
m	t	t	t	t	m
7,0	5,20				7,0
8,0	5,30		3,20		8,0
9,0	5,30	3,20	3,20		9,0
10,0	5,20	3,10	3,15		10,0
11,0	4,80	3,00	3,05		11,0
12,0	4,50	2,95	2,90	1,65	12,0
13,0	4,20	2,90	2,80	1,60	13,0
14,0	3,90	2,85	2,70	1,60	14,0
15,0	3,60	2,80	2,60	1,55	15,0
16,0	3,40	2,75	2,50	1,50	16,0
17,0	3,20	2,70	2,40	1,50	17,0
18,0	3,00	2,65	2,30	1,45	18,0
19,0	2,60	2,60	2,20	1,45	19,0
20,0	2,40	2,45	2,10	1,40	20,0
21,0	2,15	2,30	2,00	1,40	21,0
22,0	1,90	2,15	1,90	1,35	22,0
23,0	1,70	1,90	1,80	1,30	23,0
24,0	1,55	1,65	1,60	1,30	24,0
25,0	1,35	1,60	1,50	1,25	25,0
26,0	1,20	1,30	1,35	1,25	26,0
27,0	1,05	1,20	1,20	1,15	27,0
28,0	0,95	1,05	1,05	1,10	28,0
29,0	0,80	0,90	0,95	1,05	29,0
30,0	0,70	0,85	0,80	0,95	30,0
31,0	0,60	0,70	0,70	0,90	31,0
32,0	0,50	0,60	0,60	0,75	32,0
33,0	0,40	0,50	0,55	0,70	33,0
34,0	0,35	0,40	0,45	0,60	34,0
35,0	0,25	0,30	0,35	0,50	35,0
36,0	0,20	0,20	0,30	0,40	36,0
37,0			0,20	0,35	37,0
38,0			0,15	0,25	38,0
39,0				0,15	39,0
40,0				0,10	40,0

Notes to lifting capacity · Annotazioni sulle portate · Anmerkungen zu den Tragfähigkeiten · Conditions d'utilisation ·  
Condiciones de utilización · Notas sobre capacidade de içamento · Примечания по грузоподъемности:

# LOAD CHART – MAIN BOOM

# RT 1045

DIAGRAMMA DI CARICO · TRAGLASTTABELLE · GRAPHIQUE DE CHARGE ·  
TABLA DE CARGA · TABELA DE CARGA · ТАБЛИЦА НАГРУЗОК

**On Tires · Su pneumatici · Auf Reifen · Sur pneus · Sobre neumáticos · Sobre pneus ·  
На шинах**

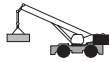

5,5 t



360°



0 km/h

European Standard  
EN 13000

m	Main Boom					m
	9,8 m	15,1 m	20,4 m	25,8 m	31,1 m	
t	t	t	t	t	t	t
3,0	14,90	7,90	4,00	2,50	1,60	3,0
3,5	12,20	7,90	4,00	2,50	1,60	3,5
4,0	9,90	7,90	4,00	2,50	1,60	4,0
4,5	8,20	7,90	4,00	2,50	1,60	4,5
5,0	6,80	6,80	4,00	2,50	1,60	5,0
6,0	5,00	5,20	4,00	2,50	1,60	6,0
7,0	3,70	4,00	4,00	2,50	1,60	7,0
8,0		3,10	3,10	2,50	1,60	8,0
9,0		2,40	2,50	2,50	1,60	9,0
10,0		1,90	2,00	2,00	1,60	10,0
11,0		1,50	1,60	1,60	1,60	11,0
12,0		1,10	1,20	1,30	1,30	12,0
13,0		0,80	0,90	1,00	1,00	13,0
14,0			0,70	0,70	0,80	14,0
15,0			0,50	0,50	0,50	15,0
16,0			0,30	0,30	0,40	16,0

Notes to lifting capacity · Annotazioni sulle portate · Anmerkungen zu den Tragfähigkeiten · Conditions d'utilisation ·  
Condiciones de utilización · Notas sobre capacidade de içamento · Примечания по грузоподъемности:  
see page 23 · vedi pagina 23 · siehe Seite 23 · voir page 23 · ver página 23 · ver página 23 · см. на стр. 23

# LOAD CHART – MAIN BOOM

# RT 1045

DIAGRAMMA DI CARICO · TRAGLASTTABELLE · GRAPHIQUE DE CHARGE ·  
TABLA DE CARGA · TABELA DE CARGA · ТАБЛИЦА НАГРУЗОК

**On Tires · Su pneumatici · Auf Reifen · Sur pneus · Sobre neumáticos · Sobre pneus ·  
На шинах**

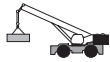

5,5 t



European Standard  
EN 13000

m	Main Boom					m
	9,8 m	15,1 m	20,4 m	25,8 m	31,1 m	
t	t	t	t	t	t	t
3,0	15,20	15,40	15,60			3,0
3,5	13,50	13,80	13,90			3,5
4,0	12,10	12,40	12,60	10,00		4,0
4,5	11,00	11,20	11,40	10,10		4,5
5,0	9,90	10,20	10,30	10,40		5,0
6,0	8,30	8,70	8,60	8,50	6,80	6,0
7,0	6,60	6,70	6,70	6,60	6,50	7,0
8,0		5,40	5,40	5,40	5,30	8,0
9,0		4,40	4,40	4,40	4,40	9,0
10,0		3,60	3,70	3,70	3,70	10,0
11,0		3,00	3,10	3,10	3,10	11,0
12,0		2,50	2,60	2,60	2,60	12,0
13,0		2,10	2,20	2,20	2,20	13,0
14,0			1,80	1,90	1,90	14,0
15,0			1,50	1,60	1,60	15,0
16,0			1,30	1,30	1,40	16,0
17,0			1,10	1,10	1,10	17,0
18,0			0,90	0,90	1,00	18,0
19,0				0,80	0,80	19,0
20,0				0,60	0,60	20,0
21,0				0,50	0,50	21,0
22,0				0,40	0,40	22,0
23,0					0,30	23,0

Notes to lifting capacity · Annotazioni sulle portate · Anmerkungen zu den Tragfähigkeiten · Conditions d'utilisation ·  
Condiciones de utilización · Notas sobre capacidade de içamento · Примечания по грузоподъемности:  
see page 23 · vedi pagina 23 · siehe Seite 23 · voir page 23 · ver página 23 · ver página 23 · см. на стр. 23





# TECHNICAL SPECIFICATIONS

# RT 1045

SPECIFICA TECNICA · TECHNISCHE DATEN · SPÉCIFICATIONS TECHNIQUES · ESPECIFICACIÓN TECNICA · ESPECIFICAÇÕES TÉCNICAS · ТЕХНИЧЕСКИЕ ХАРАКТЕРИСТИКИ







## Boom

Braccio · Ausleger · Flèche · Pluma · Lança · Стрела

	<b>4 sections</b> · 4 sezioni · 4 Segmente · 4 segments · 4 secciones · 4 seções · 4 секции	
	<b>Min. / Max.</b> · Min / Max · Min. / Max. · Min. / Max. · Min. / Máx. · Min. / Máx. · Мин. / Макс.	9.8 m / 31.1 m
	<b>Max. main boom</b> · Max. braccio principale · Hauptausleger, max. · Flèche principale max. · Máx. pluma principal · Máx. lança principal · Макс. главной стрелы	33 m
	<b>Boom luffing angle range (min. / max.)</b> · Angolo di brandeggio (min. / max.) · Winkelstellung des Auslegers (min. / max.) · Plage angulaire de relevage de la flèche (min. / max.) · Ángulos de elevación de la pluma (min. / máx.) · Variação angular da articulação da lança (min. / máx.) · Диапазон изменения угла вылета стрелы (мин. / макс.)	-2° / +78°
	<b>Boom raising / lowering time<sup>(1)</sup></b> · Tempo di sollevamento / abbassamento braccio <sup>(1)</sup> · Ausleger Heben / Senken <sup>(1)</sup> · Durée de relevage / abaissement de la flèche <sup>(1)</sup> · Tiempo de elevación / descenso de la pluma <sup>(1)</sup> · Tempo de elevação / abaixamento da lança <sup>(1)</sup> · Время подъема/опускания стрелы <sup>(1)</sup>	45 s / 70 s
	<b>Boom extension / retraction time<sup>(1)</sup></b> · Tempo di estensione / retrazione del braccio <sup>(1)</sup> · Ausleger Ausfahren / Einfahren <sup>(1)</sup> · Durée d'extension / rétraction de la flèche <sup>(1)</sup> · Tiempo de extensión / retracción de la pluma <sup>(1)</sup> · Tempo de alongamento / retração da lança <sup>(1)</sup> · Время выдвижения/втягивания секций стрелы <sup>(1)</sup>	90 s / 90 s

## Hoist



Argano e fune · Hubwerk · Treuil · Cabrestante · Guincho · Подъем

	<b>Hydraulic motor</b> · Motore idraulico · Hydromotor · Moteur hydraulique · Motor hidráulico · Motor hidráulicos · Гидравлический двигатель	
	<b>Rope roller device</b> · Dispositivo pressafune · Seilspannvorrichtung · Tendeur de câble · Sistema de tensado de cable · Sarrilho dos cabos · Направляющий ролик троса	
	<b>Normally engaged brake</b> · Freno normalmente inserito · Bremse im Normalzustand aktiviert · Frein serré normalement · Freno activado en estado normal · Freio normalmente aplicado · Нормально закрытый тормоз	
	<b>2 speeds</b> · 2 velocità · 2 Geschwindigkeiten · 2 vitesses · 2 velocidades · 2 velocidades · 2 скорости	
	<b>Max.<sup>(1)</sup></b> · Max. <sup>(1)</sup> · Max. <sup>(1)</sup> · Max. <sup>(1)</sup> · Máx. <sup>(1)</sup> · Máx. <sup>(1)</sup> · Макс. <sup>(1)</sup>	75 m/min.
	<b>Rotational resistant</b> · Antirotazione · Drehungsarm · Faible torsion · Antirotación · Anti-rotação · Антиротационный	
		16 mm
		185 m
	<b>Permissible line pull</b> · Tiro massimo ammissibile · Max. Seilzug · Traction du câble admissible · Tracción de cable admisible · Tração máxima admissível · Макс. нагр. на трос	45 kN







## Upper Structure

Sovrastruttura · Oberwagen · Tourelle · Superestructura · Estrutura superior · Верхняя надстройка

		5.5 t
	<p><b>Non stop</b> · Senza fine · Unbegrenzt drehbar · Rotation libre · Sin fin · Sem fim · Безостановочн</p> <p><b>Maximum speed</b><sup>(1)</sup> · Velocità massima<sup>(1)</sup> · Max. Drehgeschwindigkeit<sup>(1)</sup> · Vitesse maximale<sup>(1)</sup> · Velocidad máxima<sup>(1)</sup> · Velocidade máxima<sup>(1)</sup> · Максимальная скорость<sup>(1)</sup></p>	<p>360°</p> <p>1.0 rpm</p>
	<p><b>Hydraulic motor</b> · Motore idraulico · Hydromotor · Moteur hydraulique · Motor hidráulico · Motor hidráulico · Гидравлический двигатель</p> <p><b>Planetary reducer</b> · Riduttore epicicloidale · Planetenuntersetzung · Réducteur planétaire · Reductor planetario · Redutor planetário · Планетарный редуктор</p>	

## Cab and Controls

Cabina e comandi · Kabine und Steuerung · Cabine et commandes · Cabina y controles · Cabine e controles · Кабина и органы управления

	<p><b>S-space cab:</b></p> <p><b>Sliding door</b> · Porta scorrevole · Schiebetür · Porte coulissante · Puerta deslizante · Porta corrediça · Раздвижная дверь</p> <p><b>Wide visibility</b> · Ampia visibilità · Optimale Sichtverhältnisse · Visibilité optimale · Amplia visibilidad · Ampla visibilidade · Идеальный обзор</p> <p><b>Front and upper window with windscreen wiper</b> · Finestrino anteriore e superiore con tergicristalli · Scheibenwischer für Frontscheibe und Dachfenster · Essuie-glace pour pare-brise avant et lucarne de toit · Luna frontal y superior con limpiaparabrisas · Janelas dianteira e superior com limpador de pára-brisa · Стеклоочистители переднего и верхнего окон</p> <p><b>Upper windows can be opened</b> · Possibilità di apertura del finestrino superiore · Dachfenster zum Öffnen · Lucarne de toit ouvrante · Lunas superiores con apertura · A janela superior pode ser aberta · Открывающееся верхнее окно</p> <p><b>Tilttable cab</b> · Cabina inclinabile · Kabine neigbar · Cabine inclinable · Cabina abatible · Cabine inclinável · Откидная кабина</p> <p><b>Fully adjustable seat onto shockproof suspensions</b> · Sedile interamente regolabile su sospensioni anti-shock · Stoßgedämpfter Bediensitz mit zahlreichen Einstellmöglichkeiten · Siège à suspension pneumatique et entièrement réglable · Asiento totalmente ajustable con suspensión anti-impacto · Assento totalmente ajustável com suspensões amortecidas · Полностью регулируемое сиденье на амортизирующей подвеске</p> <p><b>Equipped with tilttable arm rests with integrated hand controls for crane operation</b> · Dotata di bracciolo inclinabile con comandi manuali integrati per il funzionamento della gru · Verstellbare Armlehnen mit integrierten Steuerelementen für den Kranbetrieb · Accoudoirs réglables avec éléments de commande intégrés pour le fonctionnement de la grue · Equipado con apoyabrazos abatible con controles integrados para operación de grúa · Equipado com apoio dos braços inclinável e controles de mão integrados para operação do guindaste · Откидные подлокотники с смонтированными в них пультами ручного управления краном</p> <p><b>Radio with CD player</b> · Autoradio con lettore CD · Radio/CD · Radio avec lecteur CD · Radio-CD · Rádio com CD · Радиоприемник с плеером компакт-дисков в кабине</p> <p><b>Seat belts</b> · Cinture di sicurezza · Sicherheitsgurte · Ceintures de sécurité · Cinturones de seguridad · Cintos de segurança · Ремни безопасности</p>	
	<p><b>Climatized cab</b> · Cabina climatizzata · Klimatisierte Kabine · Cabine climatisée · Cabina climatizada · Cabine climatizada · Кабина с климат-контролем</p>	
	<p><b>Electro-proportional joysticks</b> · Joystick elettro-proporzionali · Elektroproportionale Joysticks · Manipulateurs électro-proportionnels · Joystick electroproporcionados · Comandos electroproporcionais · электропропорциональны й джойстик</p> <p><b>Load indicator with graphic interface</b> · Limitatore di carico con interfaccia grafica · Lastanzeige mit grafischer Schnittstelle · Indicateur de charge avec interface graphique · Indicador de carga con interfaz gráfica · Indicador de carga com interface gráfica · Индикатор нагрузки с графическим интерфейсом</p>	
	<p><b>3 adjustable working lights outside the cab</b> · 3 fari di lavoro regolabili esterni alla cabina · 3 einstellbare Arbeitsscheinwerfer außen an Kabine · 3 phares de travail réglables à l'extérieur de la cabine · 3 luces de trabajo ajustables en el exterior de la cabina · 3 faróis de trabalho reguláveis fora da cabine · 3 регулируемое рабочее освещение снаружи кабины</p>	







# TECHNICAL SPECIFICATIONS

RT 1045

SPECIFICA TECNICA · TECHNISCHE DATEN · SPÉCIFICATIONS TECHNIQUES · ESPECIFICACIÓN TECNICA · ESPECIFICAÇÕES TÉCNICAS · ТЕХНИЧЕСКИЕ ХАРАКТЕРИСТИКИ

## Carrier

Carro · Unterwagen · Châssis · Chasis · Chassi · Шасси

	<b>Cummins QSB6.7 Stage IIIA - Tier 3 ·</b> Cummins QSB6.7 Stage IIIA - Tier 3 · Cummins QSB6.7 Stage IIIA - Tier 3 · Cummins QSB6.7 Stage IIIA - Tier 3 · Cummins QSB6.7 Stage IIIA - Tier 3 · Cummins QSB6.7 Stage IIIA - Tier 3 · Шестицилиндровый двигатель Cummins QSB6.7 Stage IIIA - Tier 3
	<b>No. of cylinders ·</b> Numero di cilindri · Zahl der Zylinder · Nombre de cylindres · N° cilindros · N° de cilindros · кол-во цилиндров
	6
	<b>Rated power ·</b> Potenza nominale · Nennleistung · Puissance nominale · Potencia nominal · Potência nominal · Номинальная мощность
	129 kW @ 2200 1/min.
	<b>Maximum gross torque ·</b> Coppia massima · Max. Drehmoment · Couple de rotation max. · Par de fuerza máx. · Torque bruto máx. · Макс. общий вращающий момент
	800 Nm @ 1500 1/min.
	<b>Fuel tank capacity ·</b> Capacità serbatoio carburante · Kraftstofftankvolumen · Capacité du réservoir de carburant · Volumen depósito combustible · Capacidade do tanque · Емкость топливного бака
	300 l
	<b>Powershift with 2 modes:</b> Trasmissione Powershift con 2 modalità · Lastschaltgetriebe mit 2 Betriebsmodi · Powershift à 2 modes · Powershift con 2 modos · Powershift com 2 modos · Коробка передач Powershift с сервомеханизмом переключения с 2 режимами: <b>Manual mode – 3 speeds forward and 3 speeds reverse ·</b> Modalità manuale: 3 marce avanti e 3 retromarce · Manuell: 3 Vorwärts- und 3 Rückwärtsgänge · Mode manuel : 3 vitesses vers l'avant, 3 vers l'arrière · Modo manual – 3 marchas adelante y 3 de retroceso · Modo manual – 3 velocidades à frente e 3 à ré · Ручной режим – 3 скорости вперед и 3 скорости заднего хода <b>Automatic mode – 5 speeds forward and 3 speeds reverse ·</b> Modalità automatica: 5 marce avanti e 3 retromarce · Automatik: 5 Vorwärts- und 3 Rückwärtsgänge · Mode auto : 5 vitesses vers l'avant, 3 vers l'arrière · Modo automático – 5 marchas adelante y 3 de retroceso · Modo automático – 5 velocidades à frente e 3 à ré · Автоматический режим – 5 скоростей вперед и 3 скорости назад
	<b>Permanent 4 wheel drive ·</b> Trazione 4 ruote motrici permanente · Permanenter Allradantrieb · 4 roues motrices permanentes · Tracción permanente a 4 ruedas · Tração permanente nas 4 rodas · Постоянный привод на четыре колеса
	<b>Front wheel steering ·</b> Sterzata a due ruote anteriori · Vorderachslenkung · Roues avant directrices · Dirección en las ruedas delanteras · Manobra com as rodas dianteiras · Рулевое управление передними колесами
	<b>Four wheel steering concentric ·</b> Sterzata a quattro ruote concentrica · Allradlenkung · Direction toutes roues · Dirección en las cuatro ruedas, concéntrica · Manobras concéntricas com as quatro rodas · Режим рулевого управления четырьмя колесами в режиме «концентрический ход»
	<b>Four wheel steering crab ·</b> Sterzata a quattro ruote a granchio · Hundegang · Marche en crabe toutes roues · Dirección en las cuatro ruedas, modo cangrejo · Translação lateral com as quatro rodas · Режим рулевого управления четырьмя колесами в режиме «крабовый ход»
	<b>One three section pump – 2 sections variable displacement piston pump and 1 section gear pump ·</b> Una pompa a tre sezioni: 2 sezioni per pompa a pistoni a cilindrata variabile e 1 sezione per pompa ad ingranaggi · Dreifachpumpe, Aufbau: 2 Verstellpumpen, 1 Zahnradpumpe · Pompe triple section : 2 sections pour la pompe à piston à cylindrée variable et 1 section pour la pompe à engrenages · Una bomba de sección triple – 2 secciones de bomba de pistón de desplazamiento variable y 1 sección de bomba de engranaje · Uma bomba com três seções – 2 seções como bomba de pistão de deslocamento variável e 1 seção como bomba de engrenagens · Один трехсекционный насос – 2 секции поршневой насос с регулированием объема и 1 секция шестеренный насос
	24 V
	<b>Rear axle differential lock ·</b> Blocco differenziale assale posteriore · Hinterachs-Differenzialsperre · Blocage du différentiel de l'essieu arrière · Bloqueo diferencial eje trasero · Bloqueio do diferencial do eixo traseiro · Блокировка дифференциала задней оси

# TECHNICAL SPECIFICATIONS

# RT 1045

SPECIFICA TECNICA · TECHNISCHE DATEN · SPÉCIFICATIONS TECHNIQUES · ESPECIFICACIÓN TECNICA · ESPECIFICAÇÕES TÉCNICAS · ТЕХНИЧЕСКИЕ ХАРАКТЕРИСТИКИ

## Vehicle Performance

Prestazioni veicolo · Fahrleistungen · Performances du véhicule · Prestaciones del vehículo · Desempenho do veículo · Характеристики автомобиля

	<b>Max.<sup>(2)</sup></b> · Max. <sup>(2)</sup> · Max. <sup>(2)</sup> · Max. <sup>(2)</sup> · Máx. <sup>(2)</sup> · Máx. <sup>(2)</sup> · Макс. <sup>(2)</sup>	92.5 %
	<b>Max.<sup>(2)</sup></b> · Max. <sup>(2)</sup> · Max. <sup>(2)</sup> · Max. <sup>(2)</sup> · Máx. <sup>(2)</sup> · Máx. <sup>(2)</sup> · Макс. <sup>(2)</sup>	29.7 km/h
	<b>Min. / Max.</b> · Min / Max · Min. / Max. · Min. / Max. · Min. / Máx. · Min. / Máx. · Мин. / Макс.	-20° / 45 °C

## Tires

Pneumatici · Bereifung · Pneumatiques · Neumáticos · Pneus · Шины

	<b>Earth moving style</b> · Per movimento terra · Grobes Profil, wie Erdbewegungsmaschinen · Bande de roulement de type pour machine de terrassement · Para movimiento de tierra · Banda larga estilo terraplenagem · С широким протектором для движения по грунту	16.00-25
---	---	----------

## Options





Opzioni · Optionen · Options · Opciones · Opcionais · Дополнительные опции

	<b>Single sheave</b> · Puleggia singola · Einzelne Seilrolle · Poulie unique · Una polea · Roldana simples · Один концевой шкив	
	<b>Lattice type, side stowable</b> · Tralicciata, staffabile lateralmente · Gittermast, seitlich verstaubar · Fléchette en treillis, escamotable sur le côté · Tipo celosía, almacenable lateralmente · Jib treliçada, alojamento lateral · Доп. стрела решетчатая, укладываемая сбоку	8 m
	<b>Lattice type, not side stowable</b> · Tralicciata, non riponibile lateralmente · Gittermast, nicht seitlich verstaut · Fléchette en treillis, non escamotable sur le côté · Tipo celosía, sin almacenamiento lateral · Jib treliçada, sem alojamento na lateral · решетчатого типа, не складывается	14 m
	<b>Angular offsets</b> · Inclinazioni · Abwinkelbar · Déports angulaires · Inclinación · Desvío angular · Угловое смещение	0° / 20°
	<b>Cameras</b> · Telecamere · Kameras · Caméras · Cámaras · Câmeras · Камеры	
	<b>Radio remote controller</b> · Telecomandi a radiofrequenza · Funkfernsteuerung · Télécommande radio · Mando a distancia por radio · Controlle remoto via rádio · Дистанционный радио контроллер	
	<b>Telematics</b> · Telematica · Telematik · Télématique · Sistema telemático · Telemetria · Телематика	
	<b>Hydraulic motor</b> · Motore idraulico · Hydromotor · Moteur hydraulique · Motor hidráulico · Motor hidráulicos · Гидравлический двигатель	
	<b>Rope roller device</b> · Dispositivo pressafune · Seilspannvorrichtung · Tendeur de câble · Sistema de tensado de cable · Sarilho dos cabos · Направляющий ролик троса	
	<b>Normally engaged brake</b> · Freno normalmente inserito · Bremse im Normalzustand aktiviert · Frein serré normalement · Freno activado en estado normal · Freio normalmente aplicado · Нормально закрытый тормоз	

# TECHNICAL SPECIFICATIONS

# RT 1045

SPECIFICA TECNICA · TECHNISCHE DATEN · SPÉCIFICATIONS TECHNIQUES · ESPECIFICACIÓN TECNICA · ESPECIFICAÇÕES TÉCNICAS · ТЕХНИЧЕСКИЕ ХАРАКТЕРИСТИКИ

	<b>2 speeds</b> · 2 velocità · 2 Geschwindigkeiten · 2 vitesses · 2 velocidades · 2 velocidades · 2 скорости	
	<b>Max.(1)</b> · Max.(1) · Max.(1) · Max.(1) · Máx.(1) · Máx.(1) · Макс.(1)	75 m/min.
	<b>Rotational resistant</b> · Antirotazione · Drehungsarm · Faible torsion · Antirotación · Anti-rotação · Антирационационный	
		16 mm
		185 mm
	<b>Permissible line pull</b> · Tiro massimo ammissibile · Max. Seilzug · Traction du câble admissible · Tracción de cable admisible · Tração máxima admissível · Макс. нагр. на трос	45 kN
	<b>Outrigger control from the ground</b> · Comando a terra per stabilizzatori · Steuerung der Abstützungen vom Boden · Commande des stabilisateurs depuis le sol · Control externo de los apoyos estabilizadores · Controle dos estabilizadores a partir do solo · Управление опорами с земли	
	<b>Cummins QSB6.7 Stage V - Tier 4f</b> · Cummins QSB6.7 Stage V - Tier 4f · Cummins QSB6.7 Stage V - Tier 4f · Cummins QSB6.7 Stage V - Tier 4f · Cummins QSB6.7 Stage V - Tier 4f · Cummins QSB6.7 Stage V - Tier 4f · Шестицилиндровый двигатель Cummins QSB6.7 Stage V - Tier 4f	
	<b>No. of cylinders</b> · Numero di cilindri · Zahl der Zylinder · Nombre de cylindres · Nº cilindros · Nº de cilindros · кол-во цилиндров	6
	<b>Rated power</b> · Potenza nominale · Nennleistung · Puissance nominale · Potencia nominal · Potência nominal · Номинальная мощность	129 kW @ 2200 1/min.
	<b>Maximum gross torque</b> · Coppia massima · Max. Drehmoment · Couple de rotation max. · Par de fuerza máx. · Torque bruto máx. · Макс. общий вращающий момент	780 Nm @ 1500 1/min.
	<b>Fuel tank capacity</b> · Capacità serbatoio carburante · Kraftstofftankvolumen · Capacité du réservoir de carburant · Volumen depósito combustible · Capacidade do tanque · Емкость топливного бака	300 l
	<b>Kit for engine pre-warming</b> · Kit pre-riscaldamento motore · Motorvorwärmung, Kit · Kit pour préchauffage du moteur · Kit de precalentamiento del motor · Kit de pré-aquecimento do motor · Комплект предварительного прогрева двигателя	
	<b>Earth moving style</b> · Per movimento terra · Grobes Profil, wie Erdbewegungsmaschinen · Bande de roulement de type pour machine de terrassement · Para movimiento de tierra · Banda larga estilo terraplenagem · С широким протектором для движения по грунту	20.5 R25
	<b>Spare wheel</b> · Ruota di scorta · Reserverad · Roue de secours · Rueda de repuesto · Estepe · Запасное колесо	16.00-25 / 20.5 R25

**Emergency engine stop\*** · Arresto di emergenza motore\* · Motor-Notausschalter\* · Arrêt d'urgence du moteur\* · Parada de emergencia del motor\* · Parada de emergência do motor\* · Устройство аварийного останова двигателя\*

**Spark arrestor on exhaust pipe muffler\*** · Parascintille su silenziatore scarico\* · Funkenfänger am Auspuff\* · Pare-étincelle sur le silencieux d'échappement\* · Parachispas en el silenciador del tubo de escape\* · Placa protetora contra faúlhas no silencioso do escapamento\* · Искрогаситель на глушителе выхлопной трубы\*

**Anemometer** · Anemometro · Windmesser · Anémomètre · Anemómetro · Anemômetro · Анемометр

**Rear towing hook** · Gancio di traino posteriore · Anhängerkupplung hinten · Crochet de remorquage arrière · Enganche de remolque · Gancho traseiro de reboque · Крюк задний, буксировочный

**Wooden box for cab protection in sea shipment** · Cassa in legno per protezione cabina per spedizione marittima · Holzverpackung zum Schutz der Kabine beim Seetransport · Caisson en bois pour protéger la cabine en cas de transport par voie maritime · Caja de madera para proteger la cabina para el transporte marítimo · Caixa de madeira para proteção da cabine em transporte marítimo · Деревянная обшивка кабины для транспортировки морем

**Removable parts disassembling and put into wooden box tied to the crane** · Smontaggio parti asportabili e sistemate in cassa in legno legata alla gru · Bewegliche Teile demontieren und in Holzverpackung am Kran verstauen · Démontage des composants amovibles pour les conserver dans des caisses de bois arrimées à la grue · Desmontaje de las piezas desmontables y colocación en caja de madera fijada a la grúa · Desmontagem de peças removíveis e colocação em caixa de madeira amarrada ao guindaste · Разборка съемных частей и укладка их в деревянный ящик, закрепленный к крану

**Disassembling of removable parts for sea shipment** · Smontaggio parti asportabili per spedizione marittima · Bewegliche Teile für Seetransport demontieren · Démontage des composants amovibles pour le transport par voie maritime · Desmontaje de las piezas desmontables para el transporte marítimo · Desmontagem de peças removíveis para transporte marítimo · Разборка съемных частей для транспортировки морем

**Anti-corrosive protective waxing for sea shipping** · Ceratura protettiva per spedizione marittima · Antikorrosions-Schutzwachsüberzug für Seetransport · Cire de protection anticorrosive pour le transport par voie maritime · Aplicación de cera de protección para el transporte marítimo · Cera protetora anticorrosiva para transporte marítimo · Нанесение антикоррозийного защитного покрытия для транспортировки морем

**Special customer paint one colour on the whole crane** · Verniciatura speciale 1 colore su autogrù intera · Lackierung nach Kundenwunsch, einfarbig, gesamter Kran · Peinture monochrome sur l'ensemble de la grue, sur demande du client · 1 color de pintura especial en toda la grúa · Pintura especial do cliente, uma cor em todo o guindaste · Покраска всего крана в цвет заказчика, один цвет

**Special customer paint one colour only on the upper or lower part of the crane** · Verniciatura speciale 1 colore solo parte superiore o inferiore della gru · Lackierung nach Kundenwunsch, einfarbig, Ober- oder Unterteil des Krans · Peinture monochrome uniquement sur la partie supérieure ou inférieure de la grue · 1 color de pintura especial sólo en parte superior o inferior de la grúa · Pintura especial do cliente, uma cor só nas partes superior ou inferior do guindaste · Покраска крана в цвет заказчика, один цвет, только верхняя или нижняя часть

**Special customer paint two colours on the whole crane** · Verniciatura speciale 2 colori su autogrù intera · Lackierung nach Kundenwunsch, zweifarbig, gesamter Kran · Peinture bichrome sur l'ensemble de la grue, sur demande du client · 2 colores de pintura especial en toda la grúa · Pintura especial do cliente, duas cores em todo o guindaste · Покраска всего крана в цвет заказчика, два цвета

**Special customer paint of all boom elements** · Verniciatura speciale su tutte le sezioni del braccio · Lackierung nach Kundenwunsch, sämtliche Auslegerbauteile · Peinture sur demande du client sur l'ensemble des éléments de flèche · Pintura especial en todas las secciones de la pluma · Pintura especial do cliente em todos os elementos da lança · Покраска всех секций стрелы крана в цвет заказчика







**Special heavy painting suitable for corrosive environments** · Verniciatura speciale adatta ad ambienti corrosivi · Sonderlackierung für korrosive Umgebung · Peinture spéciale pour environnement hautement corrosifs · Pintura especial para ambientes corrosivos · Pintura especial reforçada para ambientes corrosivos · Покраска специальной антикоррозийной краской

\* only for engine Stage IIIA Tier 3 · solo per motore Stage IIIA Tier 3 · nur für Motoren gem. Stufe IIIA Tier 3 · uniquement pour moteur niveau IIIA Tier 3 · solo para motores Fase IIIA/Tier 3 · somente para motor Stage IIIA Tier 3 · только для двигателей стандарта IIIA Tier 3

# TECHNICAL SPECIFICATIONS

# RT 1045

SPECIFICA TECNICA · TECHNISCHE DATEN · SPÉCIFICATIONS TECHNIQUES · ESPECIFICACIÓN TECNICA · ESPECIFICAÇÕES TÉCNICAS · ТЕХНИЧЕСКИЕ ХАРАКТЕРИСТИКИ

							Standard	Optional
							Standard	Opzionale
							Serie	Option
							Standard	En option
							Estándar	Opcional
							Padrão	Opcional
Стандарт	Опция							
45 t	5	10	•			•		
45 t	5	10	•		•		•	
35 t	4	8	•			•	•	
35 t	4	8	•		•		•	
25 t	3	6	•			•	•	
15 t	2	4	•	•		•	•	
10 t	1	2	•	•		•	•	
5 t	0	1	•			•	•	

Note: refer to your local dealer for a full list of options.

(1) Indicative value only for reference.

(2) Standard crane in travelling configuration – value calculated with nominal tire radius and max power delivered to the wheels.

Nota: Riferirsi al dealer di zona per un elenco completo degli opzionali.

(1) Valore indicativo solo come riferimento.

(2) Gru in versione standard ed in condizioni di marcia – valore calcolate in base al raggio nominale del pneumatico e alla massima possidenza alla ruota.

Hinweis: Ihr Händler vor Ort hält eine Übersicht aller verfügbarer Optionen bereit.

(1) Anhaltswert, dient nur als Referenz.

(2) Standardkran in verfahrbarer Konfiguration. Berechnung basiert auf Reifen-Nennradius und Maximalkraft, die auf die Räder wirkt.

Remarque : Contactez votre concessionnaire pour obtenir la liste complète des options.

(1) Valeur indicative, pour référence uniquement.

(2) Grue standard en configuration de conduite – valeur calculée en fonction du rayon nominal du pneu et de la puissance max. transmise aux roues.

Nota: consulte la lista completa de opciones en su distribuidor local.

(1) Valor indicativo, sólo de referencia.

(2) Grúa estándar en configuración de marcha – valor calculado considerando el radio nominal del neumático y máxima potencia en las ruedas.

Nota: consulte no seu distribuidor local a relação completa de opcionais.

(1) Valor sugerido apenas para referência.

(2) Guindaste padrão em configuração de marcha – valor calculado considerando raio nominal dos pneus e potência máxima transmitida às rodas.

Примечание. Полный список всех доступных опций можно получить у местного дилера.

(1) Значения указаны только для справки.

(2) Значения даны для крана стандартной комплектации в режиме для перевозки и рассчитаны для шин нормального радиуса и максимального крутящего момента, передаваемого на колеса. крутящего момента, передаваемого на колеса.

# NOTES TO LIFTING CAPACITY

RT 1045

ANNOTAZIONI SULLE PORTATE · ANMERKUNGEN ZU DEN TRAGFÄHIGKEITEN ·  
CONDITIONS D'UTILISATION · CONDICIONES DE UTILIZACIÓN · NOTAS  
SOBRE CAPACIDADE DE IÇAMENTO · ПРИМЕЧАНИ ПО ГРУЗОПОДЪЕМНОСТИ

Page notes 10-11, 13-15 · Note a pagina 10-11, 13-15 · Hinweise Seite 10-11, 13-15 · Notes page 10-11, 13-15 ·  
Notas página 10-11, 13-15 · Notas da página 10-11, 13-15 · Примечания на стр. 10-11, 13-15

Weight of hook blocks and slings is part of the load, and is to be deducted from the capacity ratings. Consult Rated Capacity Manual for further details.

**Note: Data published herein is intended as a guide only and shall not be construed to warrant applicability for lifting purposes. Crane operation is subject to the computer charts and Rated Capacity Manual both supplied with the crane.**

Il peso dei bozzelli e delle funi d'attacco viene considerato parte del carico e deve quindi essere sottratto dalle capacità nominali. Per ulteriori dettagli, consultare la sezione sulla capacità nominale del manuale.

Nota: I dati riportati in questo prospetto sono forniti esclusivamente a titolo indicativo, pertanto non sono da ritenersi impegnativi ai fini dell'applicazione della garanzia sulle portate di sollevamento. Per l'uso della gru occorre rispettare le tabelle software e il manuale d'uso, sezione capacità nominale, forniti in dotazione con la gru stessa.

Das Gewicht der Unterflaschen und Schlingen ist Teil der Last und muss von den Tragfähigkeitswerten abgezogen werden. Weitere Einzelheiten im Handbuch zur Nenntragfähigkeit.

Hinweis: Die hier enthaltenen Daten sind nur als Richtschnur zu verstehen und gewährleisten keine Eignung für die jeweiligen Hebeanwendungen. Die Krannutzung unterliegt den mit dem Kran ausgelieferten Computer-Traglastdiagrammen und dem Handbuch zur Nenntragfähigkeit (Rated Capacity Manual).

Le poids du crochet moufle et les élingues sont considérés comme intégrés à la charge et doivent être soustraits des capacités. Consultez le manuel des capacités nominales pour plus de détails.

Remarque : Les présentes données sont publiées uniquement à titre indicatif et ne constituent en aucun cas une garantie d'aptitude aux opérations de levage. Pour le fonctionnement de la grue, consulter les graphiques et le le manuel des capacités nominales, fournis tous les deux avec la grue.

Los pesos de los ganchos y las eslingas son parte de la carga y tienen que ser deducidas de las capacidades nominales. Consulte el Manual de Capacidades Nominales para más detalles.

Nota: Los datos publicados se proporcionan a título informativo, por tanto, no se consideraran vinculantes a los efectos de la garantía de la capacidad de elevación. La utilización de la grúa está sujeta al cumplimiento de las tablas originales y el Manual de Capacidades Nominales suministrados con la grúa.

O peso dos moitões e eslingas faz parte da carga e tem de ser subtraído das capacidades nominais. Consulte o manual de capacidades nominais para outros detalhes.

Nota: Os dados publicados aqui destinam-se a simples orientação e não devem ser interpretados como garantia de aplicabilidade para fins de içamento. A operação da grua depende de tabelas de computador e do manual de capacidades, ambos fornecidos com a máquina.

Вес крюкоблока и строп считается частью груза и должен вычитаться из номинальных значений грузоподъемности. Для получения более подробной информации используйте руководство по номинальной грузоподъемности.

Примечание. Публикуемые данные даются только для справки и не гарантируют применимость для расчета нагрузки. При использовании крана следует пользоваться таблицами, рассчитанными компьютером, руководством по номинальной грузоподъемности, которые поставляются вместе с краном.

## TEREX CRANES

### Rough Terrain Cranes

Via Cassoletta, 76 – Fraz. Crespellano  
40053 Valsamoggia (BO)  
Italy

Ph: +39 051 6501011  
Email: info.cranes@terex.com

### Tower Cranes

Via delle Innovazioni, 17  
33074 Fontanafredda (PN)  
Italy

Ph: +39 0434 989111  
Email: info.cranes@terex.com

December 2019. Product specifications and prices are subject to change without notice or obligation. The photographs and/or drawings in this document are for illustrative purposes only. Refer to the appropriate Operator's Manual for instructions on the proper use of this equipment. Failure to follow the corresponding Operator's Manual when using our equipment or to otherwise act responsibly may result in serious injury or death. The only warranty applicable to our equipment is the standard written warranty applicable to the particular product and sale and Terex makes no other warranty, express or implied. Products and services listed may be trademarks, service marks or trade-names of Terex Corporation and/or its subsidiaries in the USA and other countries. All rights are reserved. Terex, the Terex Crown design and Works For You are trademarks of Terex Corporation or its subsidiaries.

Dicembre 2019. Specifiche e prezzi dei prodotti sono soggetti a modifica senza preavviso o altro obbligo. Le fotografie e i disegni in questo documento hanno esclusivamente scopo illustrativo. Consulta il Manuale dell'operatore pertinente per trovare istruzioni per l'utilizzo corretto di questo macchinario. La mancata osservanza delle istruzioni contenute nel relativo Manuale dell'operatore durante l'uso del macchinario e altri comportamenti irresponsabili possono provocare gravi lesioni, anche mortali. L'unica garanzia applicabile ai nostri macchinari è la garanzia scritta standard applicabile al particolare prodotto e alla particolare vendita e Terex è esonerata dal fornire qualsiasi altra garanzia, esplicita o implicita. I prodotti e servizi elencati possono essere dei marchi di fabbrica, marchi di servizio o nomi commerciali di Terex Corporation, e/o delle rispettive società affiliate negli Stati Uniti d'America e in molte altre nazioni. Tutti i diritti riservati. Terex, il marchio Terex Crown e Works for You sono marchi di proprietà di Terex Corporation o delle sue società affiliate.

Dezember 2019. Irrtum und Änderungen der Produktspezifikationen vorbehalten. Die in diesem Dokument enthaltenen Fotos und/oder Zeichnungen dienen rein anschaulichen Zwecken. Für den sachgemäßen Gebrauch der Maschinen ist das entsprechende Bedienerhandbuch heranzuziehen. Unsachgemäßer Umgang mit bzw. unsachgemäßer Einsatz unserer Maschinen kann zu schweren gesundheitlichen Schäden bis hin zum Tod führen. Für unsere Produkte wird ausschließlich die entsprechende, schriftlich niedergelegte Standardgarantie gewährt. Terex leistet keinerlei darüber hinausgehende Garantie, weder ausdrücklich noch stillschweigend. Die genannten Produkte und Dienstleistungen sind in den USA und anderen Ländern ggf. Marken, Dienstleistungsmarken oder Handelsnamen der Terex Corporation und/oder ihrer Tochtergesellschaften. Alle Rechte vorbehalten. Terex, das Terex Kronenlogo und Works For You sind Marken in Eigentum der Terex Corporation bzw. ihrer Tochtergesellschaften.

Décembre 2019. Les caractéristiques et prix des produits peuvent faire l'objet de modifications sans notification préalable. Les photographies ou dessins présentés dans ce document servent uniquement à des fins d'illustration. Pour connaître les instructions relatives à l'utilisation correcte de cet équipement, veuillez vous référer au manuel de l'utilisateur correspondant. Le non-respect du manuel d'utilisateur correspondant lors de l'utilisation de notre équipement ou des actes irresponsables risquent de provoquer de graves blessures, voire un décès. La seule garantie applicable à nos équipements est la garantie écrite standard applicable au produit et à la vente spécifiques. Terex ne délivre aucune autre garantie, expresse ou implicite. Les produits et les services mentionnés peuvent être des marques, des marques de service ou des appellations commerciales de Terex Corporation et/ou de ses filiales aux États-Unis et dans d'autres pays. Tous droits réservés. Terex, le design Terex Crown et Works For You sont des marques déposées de Terex Corporation ou de ses filiales.

Diciembre 2019. Las especificaciones y los precios de los productos están sujetos a cambios sin necesidad de previo aviso ni ninguna otra obligación. Las fotografías y/o dibujos de este documento tienen un fin meramente ilustrativo. Consulte el correspondiente manual de instrucciones del operario para obtener más información sobre el uso correcto de esta maquinaria. No respetar el manual del operario al utilizar la maquinaria o actuar de forma irresponsable puede provocar lesiones graves e incluso mortales. La única garantía aplicable a nuestra maquinaria es la garantía escrita estándar de cada producto y venta. Terex no amplía dicha garantía de forma expresa ni implícita. Los productos y servicios mencionados pueden ser marcas comerciales, marcas de servicio o nombres de marca de Terex Corporation o de alguna de sus filiales en Estados Unidos y otros países. Todos los derechos reservados. Terex, el diseño de la corona Terex y Works For You son marcas registradas de Terex Corporation o de sus filiales.

Dezembro 2019. Especificações e preços dos produtos sujeitos a alteração sem aviso prévio ou obrigações. As fotografias e/ou desenhos neste documento são apenas para fins ilustrativos. Consulte o respectivo Manual do Operador para instruções sobre o uso correto deste equipamento. Deixar de acompanhar o respectivo Manual do Operador ao usar o nosso equipamento ou, por qualquer outra forma, deixar de agir de maneira responsável pode resultar em lesões corporais graves ou a morte. A única garantia aplicável ao nosso equipamento é a garantia padrão por escrito correspondente ao produto específico vendido. A Terex não dá outras garantias, expressas ou implícitas. Os produtos e serviços listados podem ser marcas comerciais, marcas de serviço ou nomes-fantasia da Terex Corporation e/ou suas subsidiárias nos EUA e em outros países. Todos os direitos reservados. Terex, o desenho da Coroa Terex e a expressão Works For You são marcas comerciais da Terex Corporation ou suas subsidiárias.

Декабрь 2019 г. года Технические характеристики и цены могут изменяться без предварительного уведомления и без каких-либо обязательств для производителя. Фотографии и (или) чертежи в настоящем документе служат только в качестве иллюстраций. Инструкции по надлежащей эксплуатации данного оборудования см. в соответствующем руководстве для оператора. Невыполнение указаний соответствующих руководств для оператора при эксплуатации оборудования или другие безответственные действия могут повлечь серьезные травмы или смерть. Единственной гарантией, действующей в отношении нашего оборудования, является стандартная форма письменной гарантии на данный тип оборудования и на условия его продажи. Terex не дает никаких других гарантий: ни ясно выраженных, ни подразумеваемых. Перечисленные продукты и услуги могут быть торговыми марками, знаками обслуживания или торговыми наименованиями Terex Corporation и / или ее дочерних компаний в США и других странах. Все права защищены. Terex, изображение короны Terex и Works for You являются торговыми марками, принадлежащими корпорации Terex или ее дочерним компаниям.



[www.terex.com/cranes](http://www.terex.com/cranes)

Brochure Reference: RT-DS-M-E//G/F/S/P/R-RT1045-12/19



WORKS FOR YOU.™